

Grundanleitungen

Diese Anleitung ist sowohl für kleine als auch große Quastenwickler.

Teilbezeichnungen

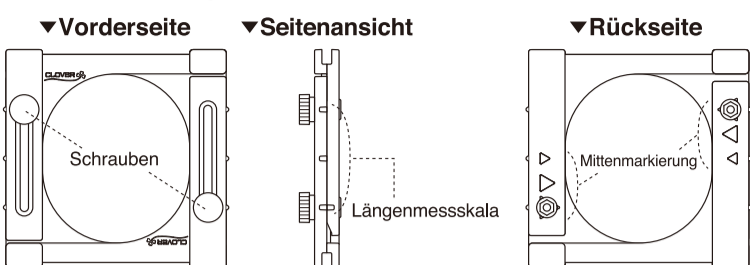

Was Sie benötigen

- Faden*⁻¹ (①~④) ● Papier (⑤) ● Schere ● Lineal ● Klebeband

Optional: Kamm

(Ist praktisch dafür, die Fäden der Quaste zu entwirren und auszubreiten.)

- ① Fäden für die Quasten
- ② Schnur, um die Mitte abzubinden: ca. 30 cm (12 in.) (schwer reißbarer Faden, auch wenn fest daran gezogen wird)
- ③ Schnur zum Umwickeln des Halses: ca. 40 cm (16 in.)
- ④ Kordel*⁻²
- ⑤ Papier (wird verwendet, um die Fadenenden auf gleiche Länge zu schneiden.)

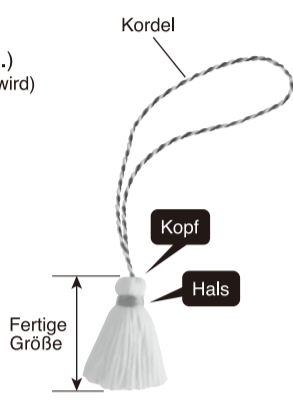
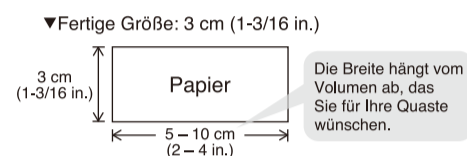

*-1: Es wird angeraten, schwer reißbare und feste Fäden wie Stickgarn der Stärke 25 oder Stärke 5, bzw. Wollgarn mittlerer Dicke zu verwenden. In dieser Anleitung wird für die Fäden ①, ② und ③ 6-fädiger Stickgarn der Stärke 25 verwendet.

*-2: Binden Sie die Kordel in der Mitte, um die gewünschte Länge zu erhalten.

Bevor Sie beginnen...

- In dieser Anleitung wird 6-fädiger Stickgarn der Stärke 25 verwendet, um eine 3 cm (1-3/16 in.) lange Quaste herzustellen.
- Abhängig von der Länge oder der Art des Fadens, den Sie gewählt haben, ändern sich die Materialmenge, die Sie benötigen, und wie oft Sie den Faden wickeln müssen. Bitte nehmen Sie Anpassungen nach Belieben vor.

Variationen bei der fertigen Größe

Zur Änderung der Größe: Die beiden Schrauben lösen, entlang der Längenmessskala zur gewünschten Größe schieben und die Schrauben anziehen.

Kleiner Wickler

Fertige Größen:
 3 – 5 cm
 (1-3/16 – 2 in.)

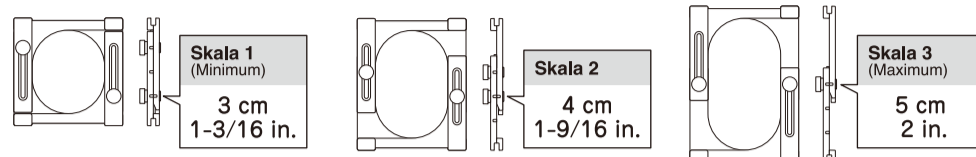

★ Um eine Quaste mit einer Länge von weniger als 3 cm (1-3/16 in.) herzustellen, stellen Sie die Skala auf das Minimum ein und kürzen dann später die Fäden auf die gewünschte Länge.

Großer Wickler

Fertige Größen:
 6 – 10 cm
 (2-3/8 – 4 in.)

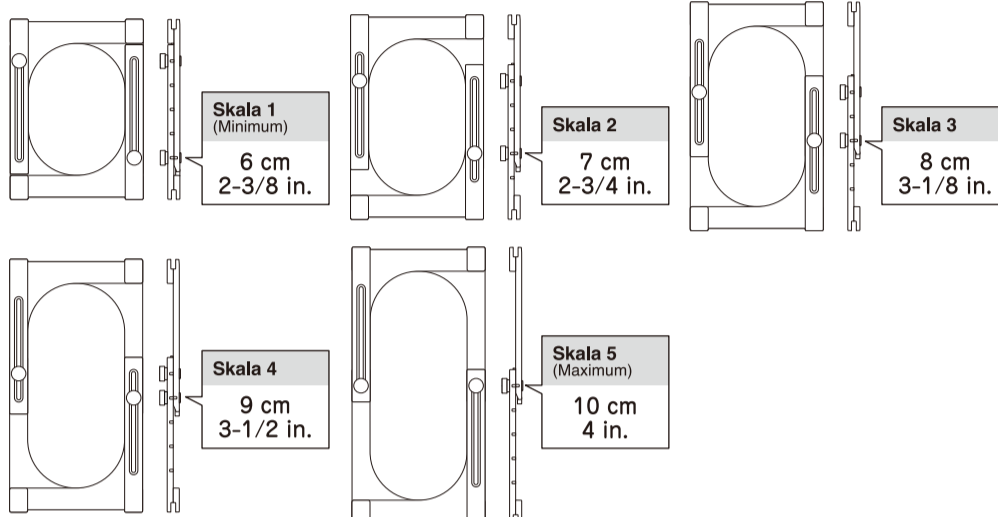

Herstellung der Quaste

1 Den Quastenwickler auf die Größe der Quaste einstellen, die Sie herstellen möchten. Legen Sie Quastenwickler mit der Vorderseite nach unten hin und führen Sie den Faden ein, wie es auf der Abbildung gezeigt wird.

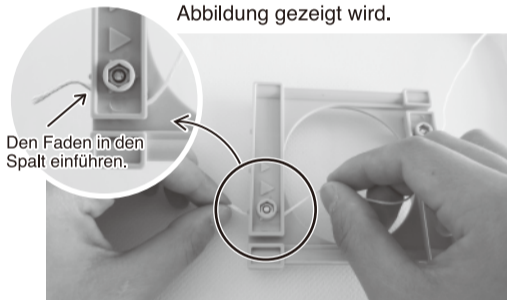

Wenn der Faden zu dick oder zu dünn ist, um in den Spalt eingeführt werden zu können, benutzen Sie bitte keine Gewalt; Stattdessen wickeln Sie ihn von der Mitte her auf.

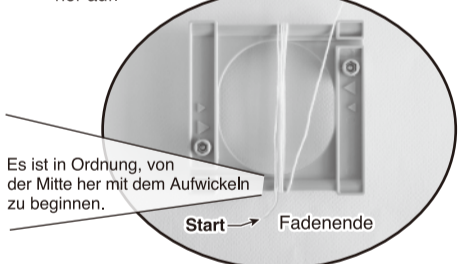

2 Den Faden so oft wie notwendig in der Mitte um den Quastenwickler wickeln. Führen Sie das Fadenende in den Spalt auf der gegenüberliegenden Seite ein und schneiden Sie es ab.

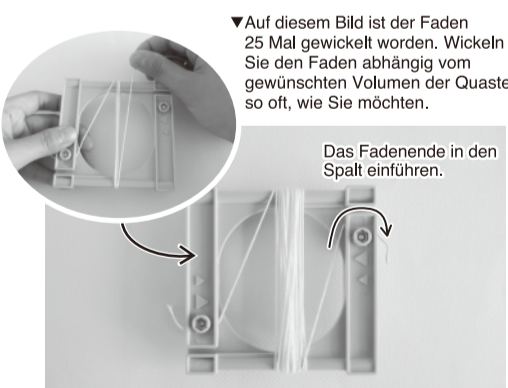

▼ Auf diesem Bild ist der Faden 25 Mal gewickelt worden. Wickeln Sie den Faden abhängig vom gewünschten Volumen der Quaste so oft, wie Sie möchten.

Das Fadenende in den Spalt einführen.

3 Den Knoten der Kordel auf die Mitte des Fadenbündels legen und hineindrücken.

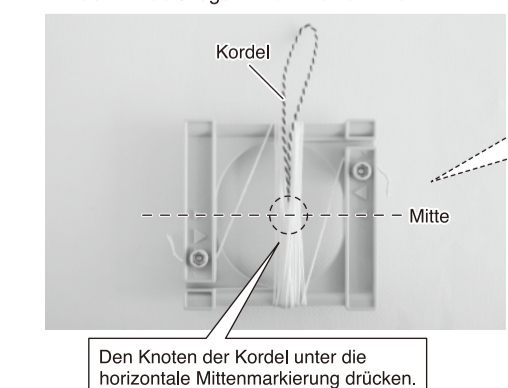

Den Knoten der Kordel unter die horizontale Mittenmarkierung drücken.

4 Verwenden Sie die Schnur, um das Fadenbündel in der Mitte zusammenzubinden, wobei Sie sich an der Mittenmarkierung orientieren, und binden Sie sie so fest, dass die Kordel nicht herausrutscht.

★ Die in diesem Bild benutzte Schnur ist dunkler, damit sie deutlicher zu erkennen ist. Bei Ihrem Projekt verwenden Sie bitte Fäden mit einheitlichem Farbton.

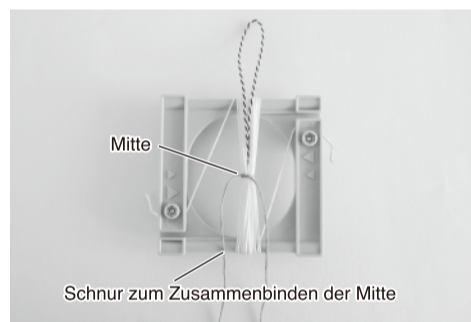

5 Legen Sie den Quastenwickler so, dass die Vorderseite nach oben zeigt, und binden sie zwei Knoten so fest um die Quaste, dass sie sich nicht lösen, und schneiden Sie das überstehende Fadenende ab.

★ Wenn Sie glauben, dass die Knoten nicht fest genug sind, wiederholen Sie die Schritte 4 und 5.



Mittenmarkierung

Zum Einstellen der Skala für die Quaste, die Sie herstellen möchten, können Sie die ungefähre Mitte bestimmen, indem Sie sich an den Dreiecken auf der Rückseite des Quastenwicklers oder den Schrauben orientieren.

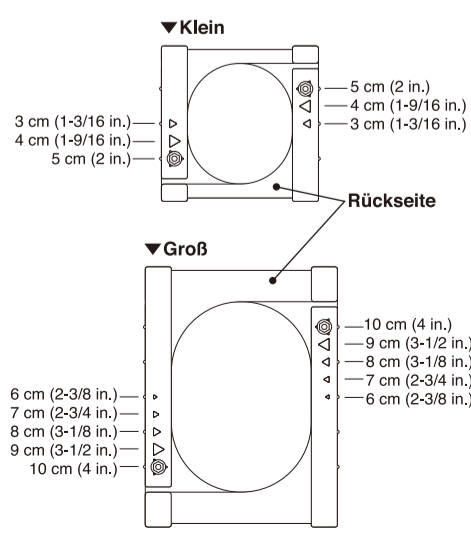

6 Halten Sie das Fadenbündel in der Mitte fest. Führen Sie die Spitze der Schere in die Rille ein und schneiden Sie beide Enden der Schlaufen durch.

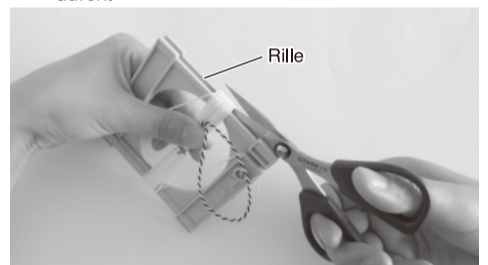

7 Nehmen Sie das Ende mit der Schlaufe der Kordel als oberes Ende und lassen Sie die Fäden des oberen Bündels strahlenförmig und gleichmäßig als Teil der Quaste herunterhängen, sodass die Kordel sich in der Mitte befindet, so wie es in der Abbildung dargestellt ist.

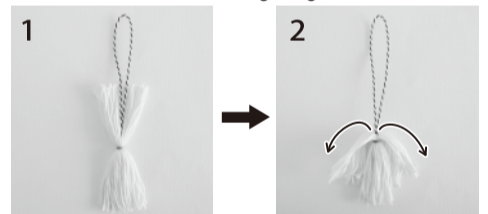

▼ Die Fäden sollten sich strahlenförmig von der Mitte ausbreiten. ▲ Mit dem Kamm können Sie die Fäden schön entwirren und ausbreiten.

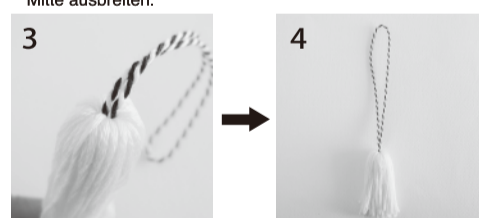

Den Quastenkopf herstellen

★ Auf dem Bild wird der Klarheit halber eine andersfarbige Schnur verwendet.

1 Nachdem Sie die Fäden geglättet haben, machen Sie mit der Schnur, die Sie sich für den Quastenhals aufgehoben haben, eine Schlaufe, so wie es in der Abbildung dargestellt ist.

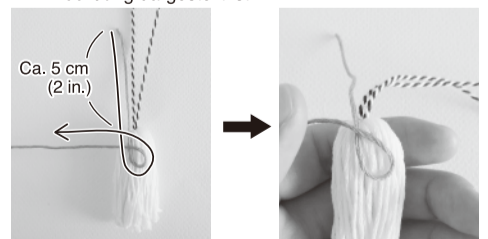

2 Wickeln Sie das lange Ende der Schnur im Uhrzeigersinn mehrmals um die Quaste, wobei Sie den Kopf der Quaste mit den geglätteten Fäden festhalten und die Schlaufe der Schnur an Ort und Stelle belassen.

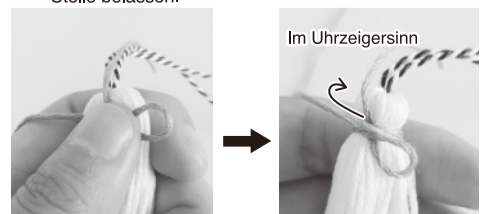

Die Abbildungen zeigen, wie man eine kleine Quaste herstellt.

3 Der Kreuzungspunkt sollte nicht sichtbar sein, deswegen wickeln Sie die Schnur so oft wie nötig darum. Wenn Sie mit dem Umwickeln fertig sind, führen Sie das lange Schnurende durch die Schlaufe und ziehen Sie daran.

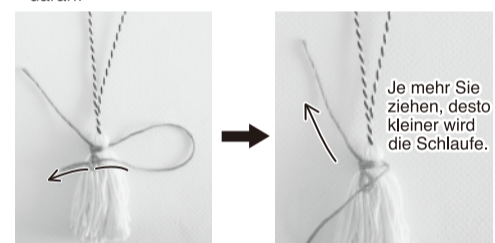

4 Ziehen Sie fest an beiden Schnurende.

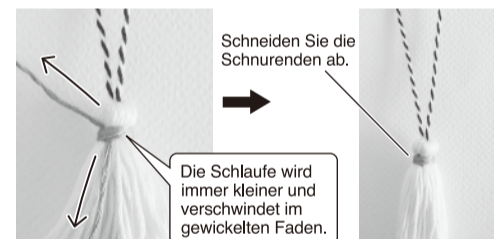

Fertigstellung

Wickeln Sie das Papier um die Quaste und fixieren sie es mit Klebeband. Richten Sie das Papier so aus, dass der Rand auf gleicher Höhe mit dem kürzesten Faden ist. Schneiden Sie die Fäden ab, die aus dem Papier herausragen, um eine schöne Quastenform zu erhalten.

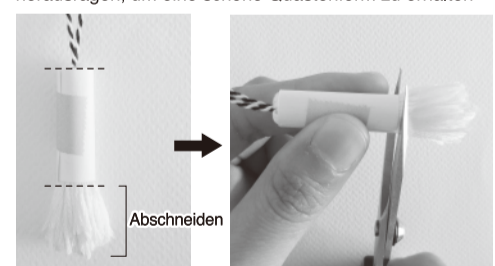

Jetzt nur noch das Papier entfernen und schon Sie sind fertig!



Egal, ob Sie sie mit Perlen oder Bändchen verzieren, es gibt so viele Möglichkeiten, Spaß beim Herstellen von Quasten zu haben!

