

Instrucciones Básicas

Estas instrucciones sirven para el Confecionador de Borlas pequeño y grande.

Nombres de cada parte

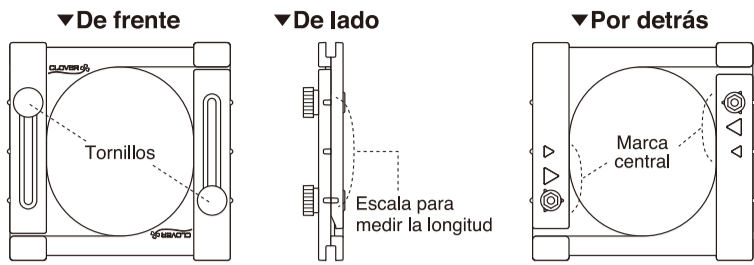

Útiles necesarios

- Hilo *-1 (①~④)
- Papel (⑤)
- Tijeras
- Regla
- Cinta adhesiva

○ Opción: Peine

(Práctico para desenredar y extender los hilos de la borla.)

- 1 Hilo para borlas
- 2 Hilo para atar el centro: aprox. 30 cm (12 in.) (hilo resistente, incluso cuando esté atado firmemente)
- 3 Hilo para enrollar alrededor del cuello: aprox. 40 cm (16 in.)
- 4 Cordón *-2
- 5 Papel (Para cortar uniformemente las puntas de los hilos.)

▼ Tamaño final: 3 cm (1-3/16 in.)

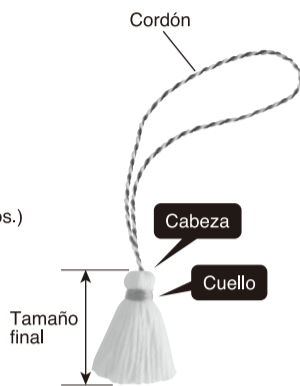
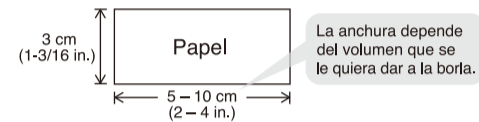

*-1: Es aconsejable usar hilos resistentes y consistentes como el hilo de bordar N° 25, el hilo perlé N° 5, o hilos de lana de grosor medio. En estas instrucciones el hilo de bordar N° 25 con las 6 hebras se utiliza para los hilos ①, ② y ③.

*-2: Ate el cordón doblado por la mitad para fijar la longitud deseada.

Antes de empezar...

- En estas instrucciones, se usa hilo de bordar N° 25 con las 6 hebras para crear una borla que una vez terminada sea de 3 cm (1-3/16 in.).
- Según la longitud y el tipo de hilo que escoja, la cantidad de material necesario y el número de veces que lo enrolle, variará. Haga los ajustes necesarios según sus preferencias.

Variaciones del tamaño final

Para cambiar el tamaño: afloje los dos tornillos, desplácelos longitudinalmente en la escala para medir la longitud hasta el tamaño deseado y apriételos de nuevo.

Confecionador pequeño

Tamaños finales:
3 – 5 cm
(1-3/16 – 2 in.)

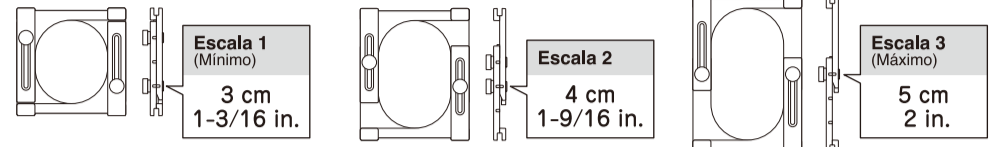

★ Para crear una borla de menos de 3 cm (1-3/16 in.), ajuste la escala al mínimo y corte los hilos a la longitud deseada.

Confecionador grande

Tamaños finales:
6 – 10 cm
(2-3/8 – 4 in.)

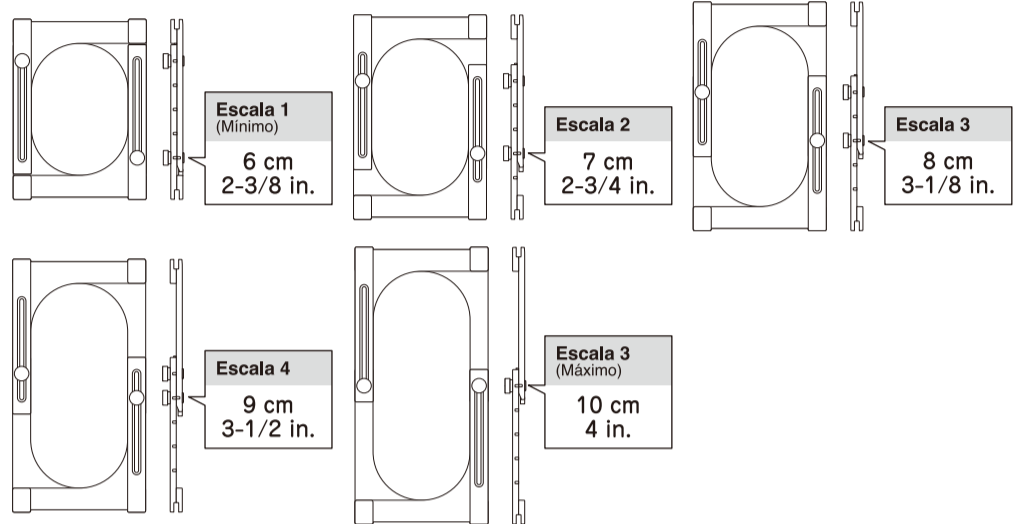

Haga la borla

- 1 Fije el Confecionador de Borlas en el tamaño que desee. Póngalo boca abajo y coloque el hilo según se ve en la imagen.

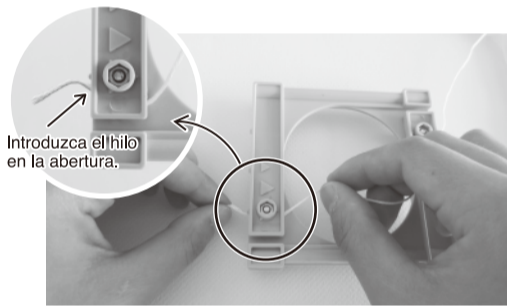

Si el hilo es demasiado grueso o delgado no lo fuerce, en vez de introducirlo en la abertura, empiece a enrollarlo a partir del centro.

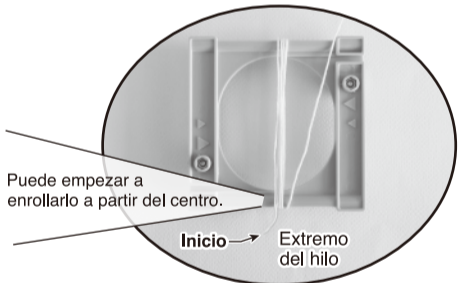

- 2 Enrolle el hilo alrededor del centro del Confecionador de Borlas tantas veces como sea necesario. Coloque el extremo del hilo en la abertura del lado opuesto y córtelo.

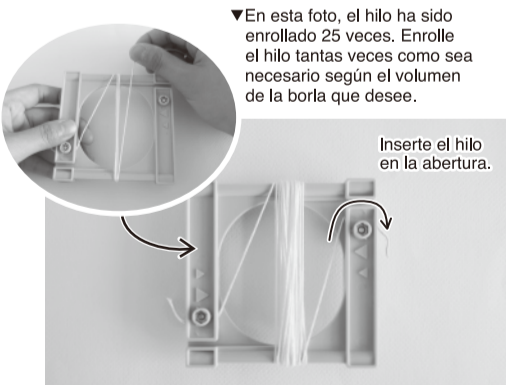

- 3 Coloque el nudo del cordón en el centro y empújelo hacia el interior del manajo de hilos.

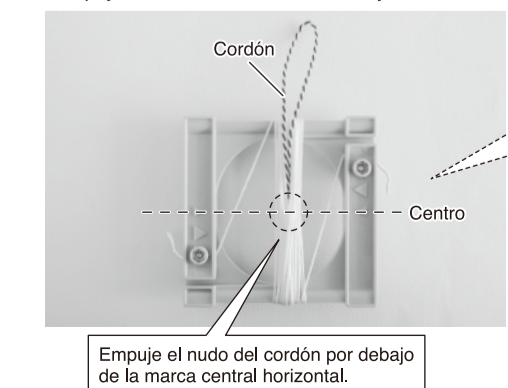

- 4 Utilizando el hilo para atar el centro, con la marca central como referencia, ate el manajo de hilos firmemente para que el cordón no salga.

★ El hilo utilizado en la foto es de color oscuro para que pueda verse claramente. En su proyecto, utilice un hilo de un color similar.

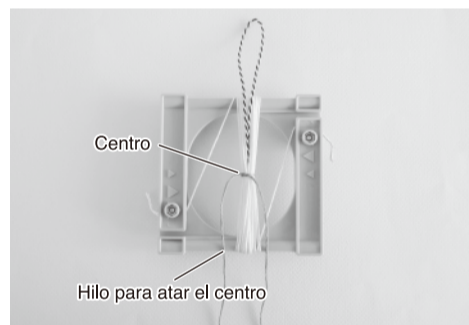

- 5 Con el Confecionador de Borlas boca arriba, ate la borla con dos nudos firmes para que no se suelten y corte el hilo que sobre al final.

★ Si piensa que no está bien atada, repita las etapas 4 y 5.

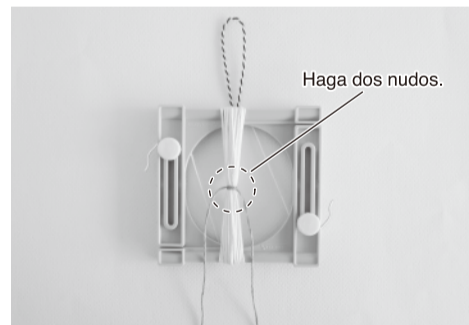

Marca central

Para ajustar la escala de acuerdo con la borla que desee crear, puede localizar el centro aproximado utilizando los triángulos de la parte posterior del Confecionador de Borlas o los tornillos.

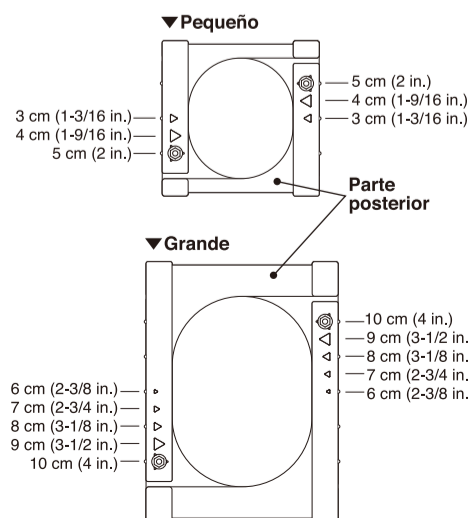

- 6 Sujete el centro. Inserte la punta de las tijeras en la ranura y corte los bucles de extremos.

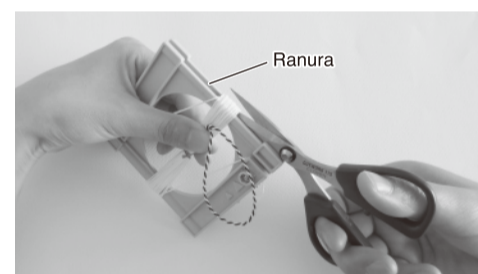

- 7 Coloque hacia arriba el bucle del cordón y haga que los hilos del manajo superior se mezclen uniformemente con los de abajo para formar la borla, dejando que el cordón quede parado en el centro tal como se ve en la foto.

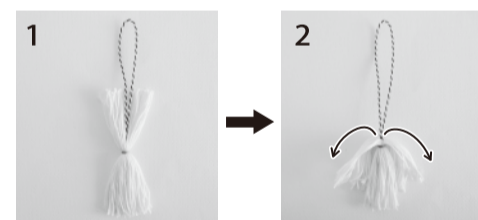

▲ Con el peine puede desenredar y extender los hilos.

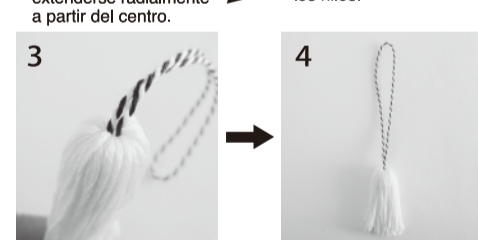

Haga la cabeza de la borla

★ En la foto se utiliza un hilo de un color diferente para que se vea bien.

- 1 Con los hilos bien estirados, tal como se ve en la foto, haga un bucle con el hilo que tenía destinado para el cuello.

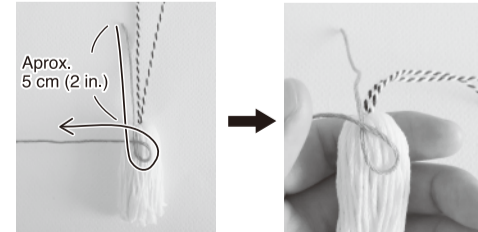

- 2 Sosteniendo la cabeza de la borla con los hilos estirados y manteniendo el bucle del hilo en su lugar, enrolle varias veces el extremo largo del hilo en sentido de las agujas del reloj alrededor de la borla.



Las imágenes muestran cómo hacer una borla pequeña.

- 3 El punto de intersección debe ser invisible, por lo tanto siga enrollando cuantas veces sea necesario. Cuando haya terminado de enrollar, haga pasar el extremo largo del hilo a través del bucle y tire.

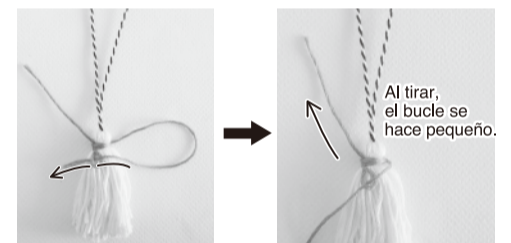

- 4 Tire firmemente de ambos extremos del hilo.



Termine

Envuelva con papel la borla y péguelo con cinta adhesiva. Ajuste el papel de tal forma que el borde coincida con el hilo más corto. Para dar forma a la borla, corte los hilos que sobresalen del papel.

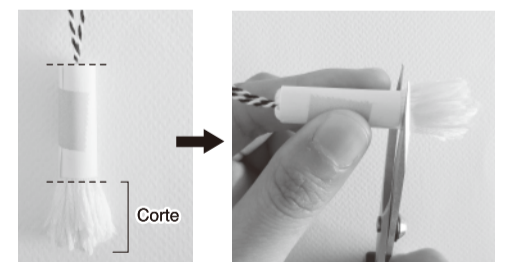

Saque el papel y ¡ya está!



Sea con cuentas o lazos, ¡hay tantas maneras de crear borlas!