

Instructions de Base

Ces instructions sont pour le petit et grand Confectionneur de Glands.

Noms des pièces

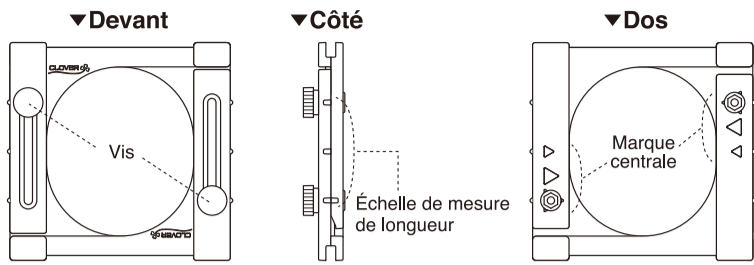

Outils nécessaires

- Fil *-1 (①~④) ● Papier (⑤) ● Ciseaux ● Règle ● Ruban adhésif

Option : Peigne

(Pratique pour démêler et déployer les fils du gland.)

- ① Fil pour glands
- ② Fil pour attacher le centre : approx. 30 cm (12 in.) (fil solide, même lorsque qu'attaché serré)
- ③ Fil pour entourer autour du cou : approx. 40 cm (16 in.)
- ④ Corde * -2
- ⑤ Papier (Pour couper le bout les fils uniformément.)

▼ Taille finale : 3 cm (1-3/16 in.)

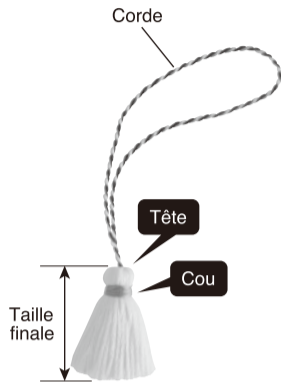
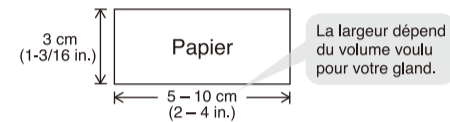

*-1 : Il est préférable d'utiliser des fils solides and constants tel que le fil à broder mouliné 6 brins, le fil à broder perlé n° 5, ou un fil de laine d'épaisseur moyenne. Dans ces instructions, du fil à broder mouliné 6 brins avec les 6 brins est utilisé pour les fils ①, ② et ③.

*-2 : Attachez les extrémités de la corde pliée en deux pour déterminer la longueur voulue.

Avant de commencer...

- Dans ces instructions, du fil à broder mouliné 6 brins avec les 6 brins est utilisé pour créer un gland complété de 3 cm (1-3/16 in.).
- Selon la longueur et le type de fil que vous choisissez, la quantité de matériel requis et le nombre de tour que vous tournez variera. Faites les ajustements selon vos préférences.

Variations de la taille finale

Pour changer la taille : desserrez les deux vis, déplacez-les le long de l'échelle de mesure de longueur à la taille voulue et resserrez les vis.

Petit confectionneur

Tailles finales :
3 – 5 cm
(1-3/16 – 2 in.)

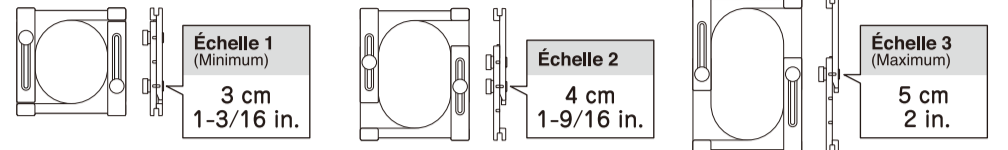

★ Pour faire un gland de moins de 3 cm (1-3/16 in.), ajustez l'échelle au minimum et taillez les fils à la longueur voulue.

Grand confectionneur

Tailles finales :
6 – 10 cm
(2-3/8 – 4 in.)

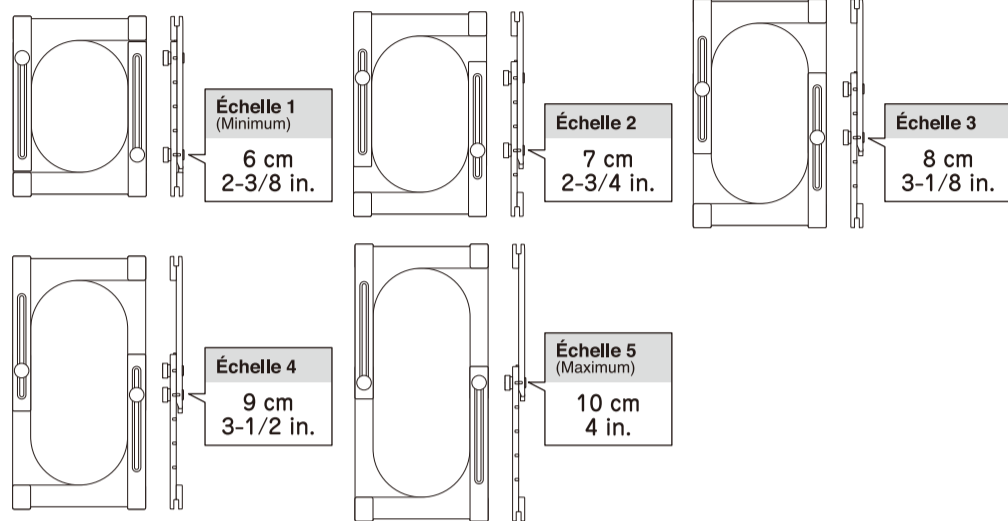

Faire le gland

1 Ajustez le Confectionneur de Glands pour la taille de gland voulue. Placez le Confectionneur de Glands face en bas et placez le fil tel qu'illustré.

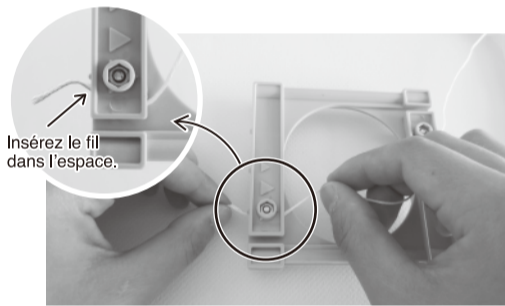

Si le fil est trop épais ou mince pour être insérer dans l'espace, ne forcez pas ; à la place, commencez l'enroulement à partir du centre.

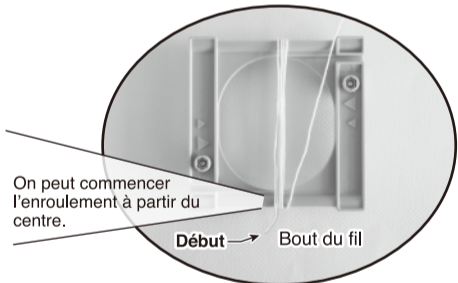

2 Enroulez le fil le nombre de fois requis autour du centre du Confectionneur de Glands. Placez le bout du fil dans l'espace du côté opposé et taillez-le.

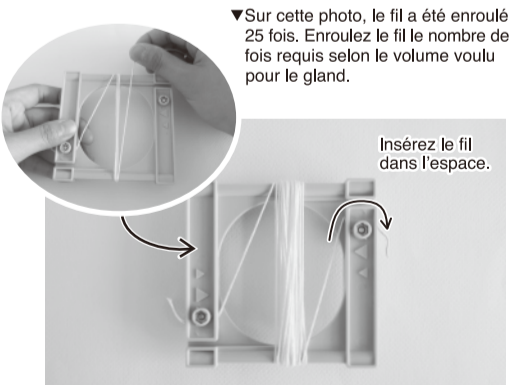

3 Placez le nœud de la corde dans le centre et poussez à l'intérieur du ballot.

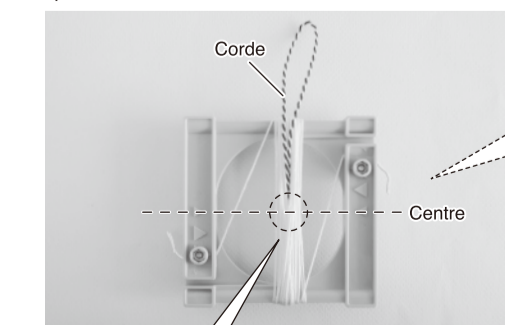

4 En utilisant le fil pour attacher le centre, avec la marque centrale comme guide, attachez le ballot fermement de sorte que la corde ne sorte pas.

★ Le fil utilisé sur cette photo est plus sombre pour la clarté. Pour votre projet, utilisez un fil d'une couleur similaire.

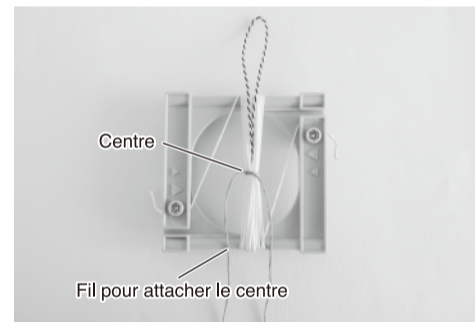

5 Avec le Confectionneur de Glands face en haut, faites deux nœuds fermes afin qu'ils ne se délient pas et taillez l'excès du fil.

★ Si vous pensez qu'il n'est pas bien attaché, répétez les étapes 4 et 5.

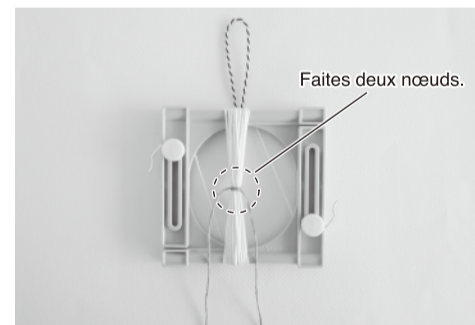

Marque centrale

Pour ajuster l'échelle du gland que vous voulez créer, vous trouverez le centre approximatif en utilisant les triangles au dos du Confectionneur de Glands ou sur les vis.

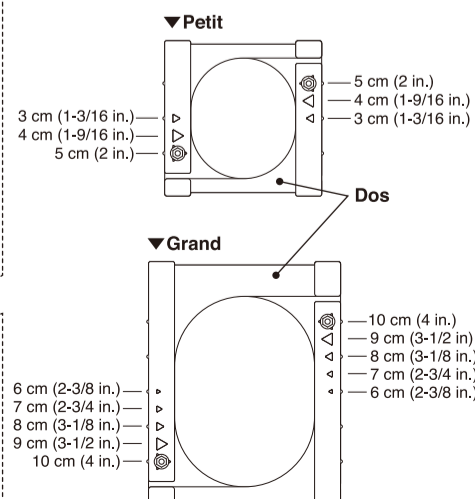

6 Tenez le centre. Insérez la pointe des ciseaux dans la rainure et coupez à travers les deux bouts des boucles.

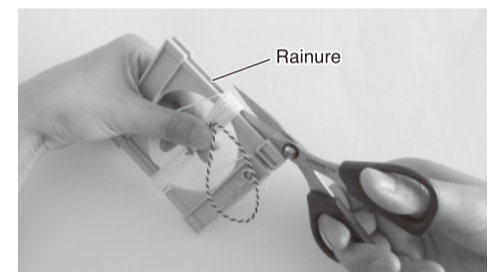

7 Placez la boucle de la corde en haut et laissez les fils supérieurs du ballot pendre uniformément comme un gland, en laissant la corde debout au centre tel qu'illustré.

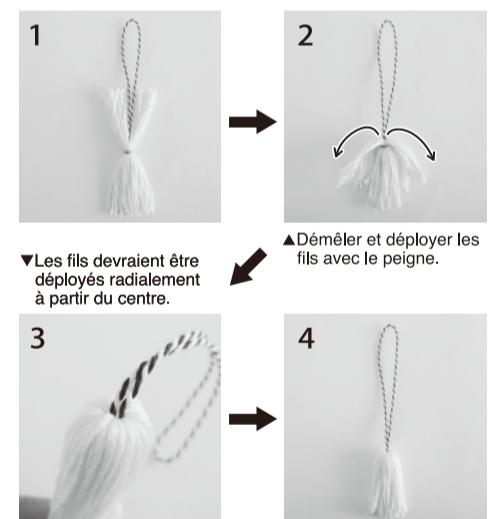

Faire la tête du gland

★ Sur la photo un fil d'une couleur différente est utilisé pour la clarté.

1 Les fils bien étalés, faites une boucle avec le fil destiné au cou tel qu'illustré.

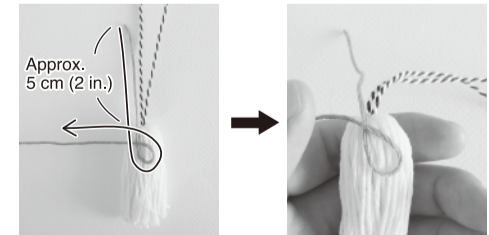

2 En tenant la tête du gland avec les fils étalés et en gardant la boucle du fil en place, entourez le long bout du fil dans le sens des aiguilles d'une montre plusieurs fois autour du gland.

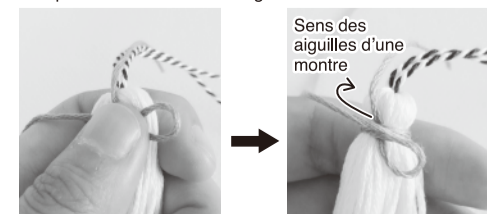

Les photos montrent la fabrication d'un petit gland.

3 Le point d'intersection devrait être invisible, donc continuez d'enrouler autant de fois que nécessaire. L'enroulage complété, passez le long bout du fil à travers la boucle et tirez.

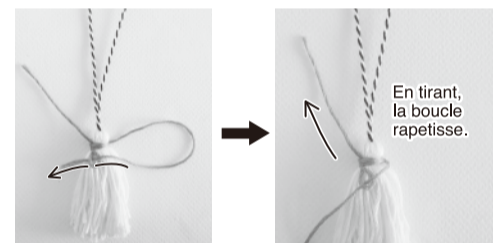

4 Tirez fermement les deux bouts du fil.

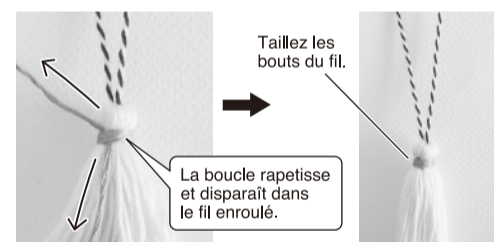

Finir

Enveloppez le papier autour du gland et scotchez. Ajuster le papier pour que le bord concorde avec le fil le plus court. Taillez les fils qui dépassent du papier pour créer la forme du gland.

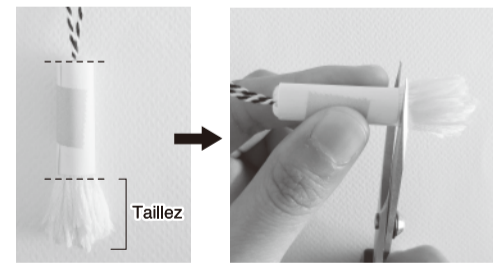

Enlevez le papier et voilà!



Que ça soit avec des perles ou des rubans, il y a tant de façon de créer des glands coquets!

